

சிவ

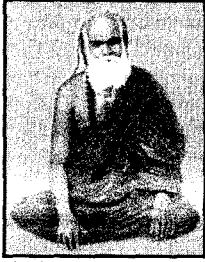

சிவ



சிவ

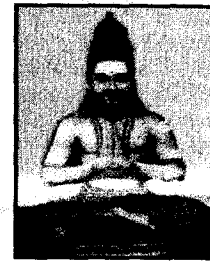

சிவ

வேலும் மயிலும் துணை

கடலூர் மாவட்டம், காட்டுமன்னார்கோயில்
அருள்தரும் வள்ளிநாயகி தேவகுஞ்சரி உடனுறை அருள்மிகு முருகன் திருக்கோயில்

திருப்பணி வேண்டுகோள்

கங்கையென சுதனே பென்னக் கார்த்திகை மதலா பென்னச்
சங்கரி மகனே பென்னச் சங்கரன் குருவே பென்ன
மங்கையர் திருவோ ருந்து மணத்திருத் தலைவா வென்னப்
பங்கவர் பரமா வென்னப் பொலி சிவனடி போற்றுவலே.



வேதம் வேண்டாம் சகல வித்தை வேண்டாம்
கீத நானும்வேண்டாம் ஞானநூல் வேண்டாம் - ஆதி
குருப்புகழை மேவுகின்ற கொற்றவன் தான் போற்றும்
திருப்புகழை கேளீர் தீனம்.

இறைமையுடையீர் வணக்கம். குலமே விலகை.

அகண்ட பரிபூரண சச்சிதானந்த மூர்த்தியாக விளங்கும் இறைவன், ஆன்மாக்கள் உய்யும் பொருட்டு பூலோக கைலாசம் எனவும் சமயாச்சாரியார்களான நால்வர்களினால் போற்றிப் பாடிய பெருமையும், சைவ உலகம் வாழ திருமுறைகளை வழங்கியும் ஸதா ஆனந்த தாண்டவம் செய்தும் அருள்பாலித்து வரும் ஸ்ரீ சிவகாம சுந்தரி உடனாகிய ஸ்ரீ நடராஜப்பெருமானின் தில்லைச்சிற்றம்பலமான (சிதம்பரம்) ஸ்தலத்திற்கும் மேற்கே இருபது கி.மீட்டரிலும்,

நாரை, சிவனை பூஜை செய்து முக்தி பெற்ற ஸ்தலமாக விளங்கும் திருநாரையூர் என்று நாமம் பெற்று விளங்கும் தலத்திற்கு மேற்கே 5 கி.மீ. தொலைவிலும்

காட்டுமன்னார்கோயிலில் முதலாம் பராந்தக சோழனால் கட்டப்பட்டு அனந்தீஸ்வரர் என்னும் பெயர் பெற்று விளங்கும் ஆலயத்திற்கு அருகில் தென்புறமாகவும், வைணவத்தின் வேத நூலாகிய நாலாயிரதிவ்யபிரபந்தத்தை நாட்டிற்கு அளித்த ஸ்ரீமந் நாதமுனிகள் அவதரித்த இடமாகிய சதுர்வேத மங்கலம் எனும் (குப்பங்குழி) ஸ்தலத்தினுக்கு அருகில் வடமேற்கிலும்,

காட்டுமன்னார்கோயில் வரலாற்று சிறப்புமிக்க ஸ்ரீ வீரநாராயண பெருமாள் ஸ்தலத்தினுக்கு சொந்தமான வேதபுஷ்கரணி என்று வேதங்களால் போற்றப்படும் (பெரியகுளம்) என்ற தீர்த்தத்தினுக்கு தென்கரையிலும், ஓமாம்புலியூர் செல்லும் சாலையில் மேல்புறமாகவும் ஸ்ரீமத்குமரகுருநாதாஸ சுவாமிகள் இவ்ஆலயத்தினுக்கு வருகைபுரிந்து சிறப்பு பெற்று இவ்வூர் நகரத்தில் முன்னோர்கள் காலம் தொன்று தொட்டு ஸ்ரீ அருணகிரி நாதப்பெருமானால் பூஜித்து வணங்கி வரப்பட்ட இறைத்திருமேனிகள் கிட்டி அருள்பாலித்துக் கொண்டிருக்கின்ற ஸ்ரீ முருகப் பெருமான் ஆலயத்திற்கு ஆலய முகப்பில் தோரணவாயில் எழுப்புதல், ஆலய சுற்றுப்புற பிரகார மதிற்சுவர் எழுப்புதல், கருவறை, அர்த்தமண்டபம், மகா மண்டபம் போன்ற பகுதிகளுக்கு மொசைக் போடுதல் போன்ற திருப்பணிகள் தற்கால விலை உயற்சியின்படி ரூ. ஒருலட்சத்து முப்பதாயிரம் செலவில் தீருப்பணிகள் தொடங்கப்பட்டுள்ளது. இன்னிலையினைக் காணும் ஆஸ்தீக அன்பர்கள், கனதனவான்கள், வர்த்தக பெருமக்கள், அரசு அதிகாரிகள், பொதுமக்கள் இப்புனிதவைபவத்தினுக்கு தாமாக மனமுவந்து பங்குபெற்று தமது பங்கினை மனவிருப்பப்படி காணிக்கையாகவோ, திருப்பணிக்கான பொருட்களாகவோ நல்கி தங்களை ஈடுபடுத்திக் கொண்டு ஸ்ரீ முருகப்பெருமான் கருணைமழையில் நனைந்துய்ய சிரம் வணங்கி அன்புடன் வேண்டுகிறோம்.

இங்ஙனம்

திருப்பணிக் குழுவினார் , ஆலய நிர்வாகிகள் மற்றும் நகர பொதுமக்கள் - காட்டுமன்னார்கோயில்.

SKETCH SHOWING THE PLAN OF PROPOSED ARCH FOR

ARULMIGU VALLI DEIVANAI UDAN AMAR ARULMIGU MURUGAN

THIRUKOIL, PERIYAKULAM THENKARAI, KATTUMANNARKOIL.

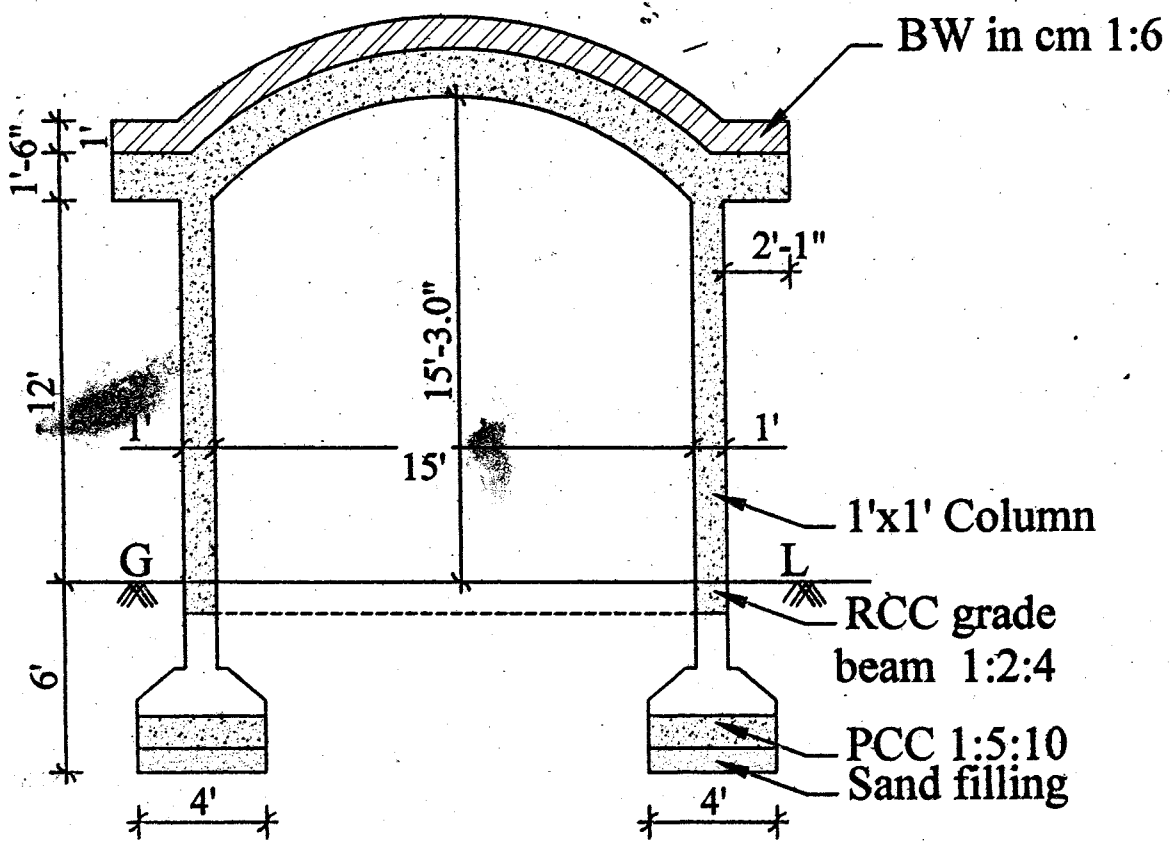

SECTIONAL VIEW

[Signature]
Rtn. E. N. ELANGOVA, D.C.E.,
LICENSED CIVIL ENGINEER,
KATTUMANNARKOIL TOWN PANCHAYAT,
REG. No. 01/2002-2008

Er.N.Elangovan,DCE
Consulting Civil Engineer.

Subam Construction
75/1,Reddiyar Road,
Kattumannarkoil

Name of work: Proposed construction of Arch
for Arulmigu Valli Deivanai Udan Amar Arulmigu Murugan Thirukoil,
Periyakulam Thenkarai, Kattumannarkoil .

Estimate: Rs.30,000/-

DETAILED AND ABSTRACT ESTIMATE

Sl.No.	Description of item	No.	L	B	D/H	Qty.	Rate/Per	Amount
1	Earth work excavation for foundation in all soils.							
	Column	2	1.22	1.22	1.82	5.42		
	Plinth beam	1	5.18	0.45	0.30	0.70		
	Sundries					0.88		
						<u>7m³</u>	125/m ³	875
2	Supplying filling sand in foundation and basement.							
	Column	2	1.22	1.22	0.23	0.68		
	Below Plinth beam	1	5.18	0.45	0.10	0.23		
	Sundries					0.08		
						<u>1m³</u>	350/m ³	350
3	PCC 1:5:10 concrete including all charges							
	Column foundation	2	1.22	1.22	0.30	0.89		
	Sundries					0.11		
						<u>1m³</u>	2000/m ³	2000
4	RCC 1:2:4 concrete including steel and centering cost.							
	Footing	2	1.22	1.22	0.23	0.68		
	Footing slope	2	0.84		0.30	0.50		
	Column	2	0.30	0.30	3.60	0.65		
	Plinth beam	1	5.18	0.30	0.30	0.47		
	Arch beam	1	5.48	0.45	0.30	0.74		
	Sundries					0.06		
						<u>3.10m³</u>	6200/m ³	19220
5	Brick work in c.m 1:5 using I class bricks.							
	Below plinth beam	1	5.18	0.23	0.08	0.10		
	Over Arch beam	1	5.48	0.23	0.30	0.38		
	Sundries					0.03		
						<u>0.5m³</u>	2200/m ³	1100

Sl.No.	Description of item	No.	L	B	D/H	Qty.	Rate/Per	Amount
6	Ceiling Plastering with c.m 1:3 ,10 mm thick.							
	Column	2	1.20		3.60		8.64	
	Beam bottom	1	5.18	0.30			1.55	
	Sundries						0.81	
							<u>11m²</u>	110/m ² 1210
7	Plastering with c.m 1:4 ,12 mm thick.							
	Arch beam	2	5.18	0.75			7.77	
	Top	1	5.18	0.30			1.55	
	Sundries						0.68	
							<u>10m²</u>	80/m ² 800
8	White washing one coat.							
	Qty. as per item 6 &7		11	10			21m ²	5/m ² 105
9	Colour washing two coats with snowcem paint.							
	Qty. as per item 8		21				21m ²	10/m ² 210
10	Unforeseen items						LS	4130
Total: Rupees Thirty thousand only								30000

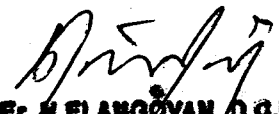
Rtn. Er. N. ELANGO, D.O.E.,
LICENSED CIVIL ENGINEER,
KATTUMANNARKOIL TOWN PANCHAYAT,
REG. No: 21/2002-2008

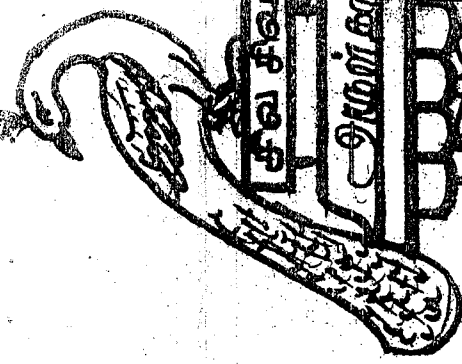

சுவ சிவ

பாம்புத் தாயின்

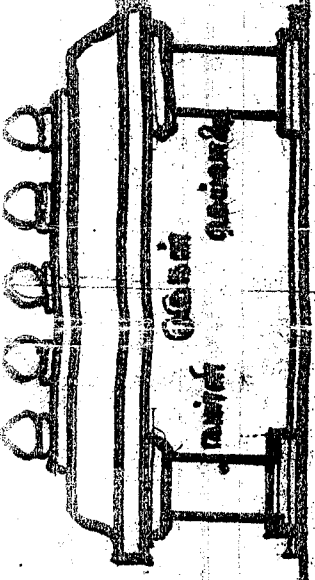

மயின்
குதிகள்
மயம்

வினாதி நாடு மயம்
- மய

சுவ சிவ



சிறந்த கரும் வர்வின் தாயின் கையாளுநர் 21 சுவாமி சிறப்பிடுகிற மருகதன் கிடுக்கெரயில் 24-01-2007

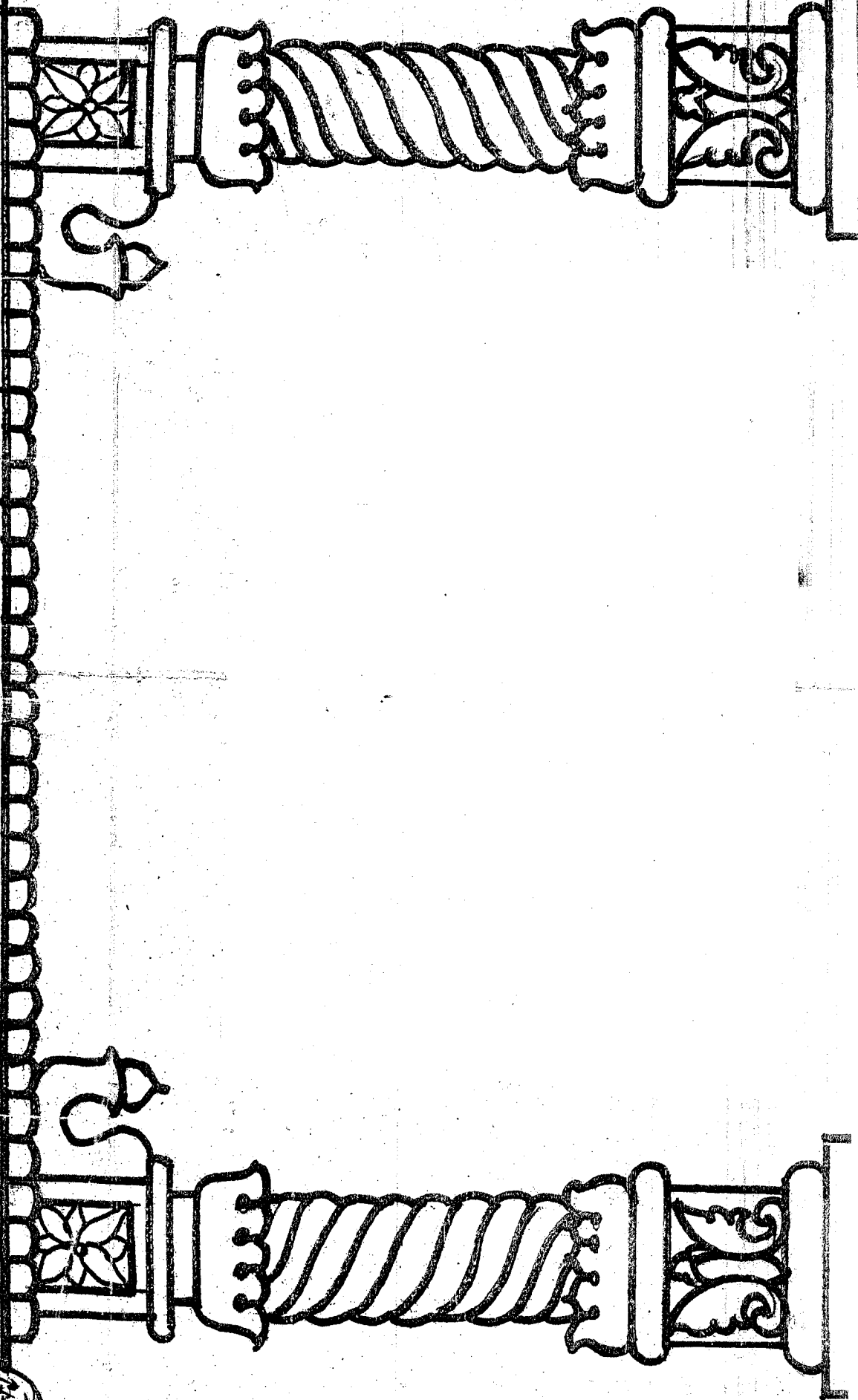

SKETCH SHOWING THE PLAN OF R.C.C ROOF ARULMIGU

VALLI DEIVANAI UDAN AMAR ARULMIGU MURUGAN THIRUKOIL,

PERIYAKULAM THENKARAI, KATTUMANNARKOIL.

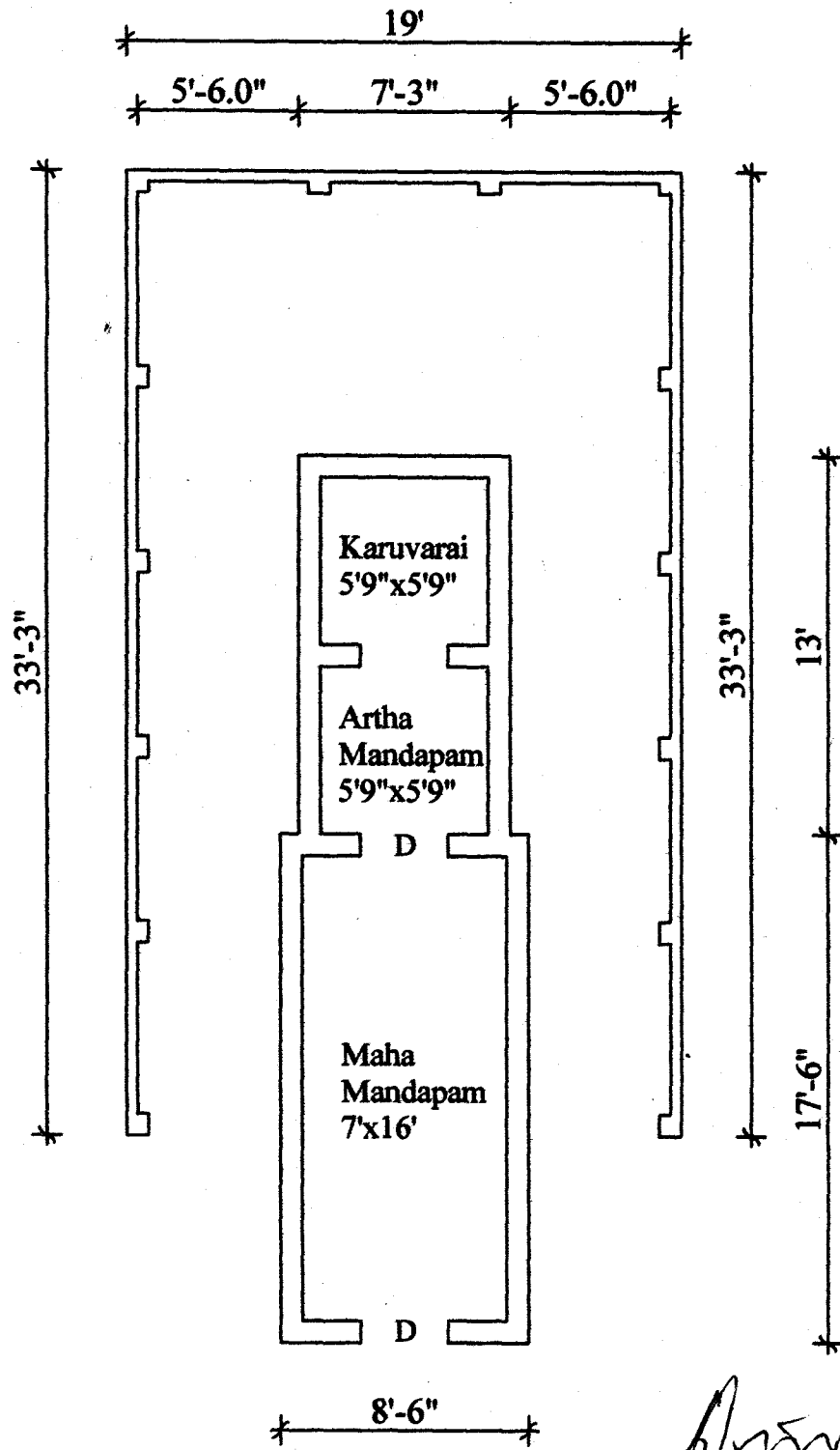

PLAN

[Signature]
Rtn. Er. N. ELANGOVAR, D.C.E.,
LICENSED CIVIL ENGINEER,
KATTUMANNARKOIL TOWN PANCHAYAT
REG. No. 0112002-2008

Name of work: Proposed construction of compound wall
for Arulmigu Valli Deivanai Udan Amar Arulmigu Murugan Thirukoil,
Periyakulam Thenkarai, Kattumannarkoil .

Estimate: Rs.48,000/-

DETAILED AND ABSTRACT ESTIMATE

Sl.No.	Description of item	No.	L	B	D/H	Qty.	Rate/Per	Amount
1	Driving 1' dia pile foundation in all soils.							
	Piles	14	1.82			25.48		
	Sundries					0.52		
						<u>26m</u>	32/m	832
2	Earth work excavation for foundation in all soils.							
	Plinth beam side	5	1.79	0.30	0.30	0.81		
	Plinth beam side	5	1.79	0.30	0.30	0.81		
	Plinth beam rear	3	1.68	0.30	0.30	0.45		
	Sundries					0.94		
						<u>3m³</u>	125/m ³	375
3	Supplying filling sand in foundation and basement.							
	Below Plinth beam side	5	1.79	0.30	0.10	0.27		
	Plinth beam side	5	1.79	0.30	0.10	0.27		
	Plinth beam rear	3	1.68	0.30	0.10	0.15		
	Sundries					0.31		
						<u>1m³</u>	350/m ³	350
4	RCC 1:2:4 concrete including steel and centering cost.							
	Piles	14	1.82	0.07	area	1.78		
	Plinth beam sides	2	10.13	0.23	0.30	1.40		
	Plinth beam rear	1	5.33	0.23	0.30	0.37		
						<u>3.55m³</u>	5500/m ³	19525
6	Brick work in c.m 1:5 using I class bricks.							
	Below plinth beam	1	22.94	0.23	0.08	0.42		
	Basement	1	25.59	0.23	0.45	2.65		
	Superstructure side Wall	10	1.79	0.115	1.37	2.82		
	Rear Wall	3	1.68	0.115	1.37	0.79		
	Pillar	14	0.23	0.23	1.37	1.01		
	Sundries					0.30		
						<u>8m³</u>	2000/m ³	16000

Sl.No.	Description of item	No.	L	B	D/H	Qty.	Rate/Per	Amount
7	Plastering with c.m 1:4 ,12 mm thick.							
	Exteriors	1	26.06	1.82				47.43
	Top	1	26.06	0.115				3.00
	Interior wall	10	1.79	1.82				32.58
	Rear Wall	3	1.68	1.82				9.17
	Pillar	14	0.46	1.82				11.72
	Sundries							1.10
						105m ²	80/m ²	8400
8	White washing one coat.							
	Qty. as per item 7		105			105m ²	5/m ²	525
9	Colour washing two coats with snowcem paint.							
	Qty. as per item 8		105			105m ²	10/m ²	1050
10	Unforeseen items						L.S	943
Total: Rupees forty eight thousand only								48000

Mtn. En. N. ELANGOVAN, D.C.E.,
LICENSED CIVIL ENGINEER,
KATTUMANNARKOIL TOWN PANCHAYAT,
REG. NO: 01/2002-2008